

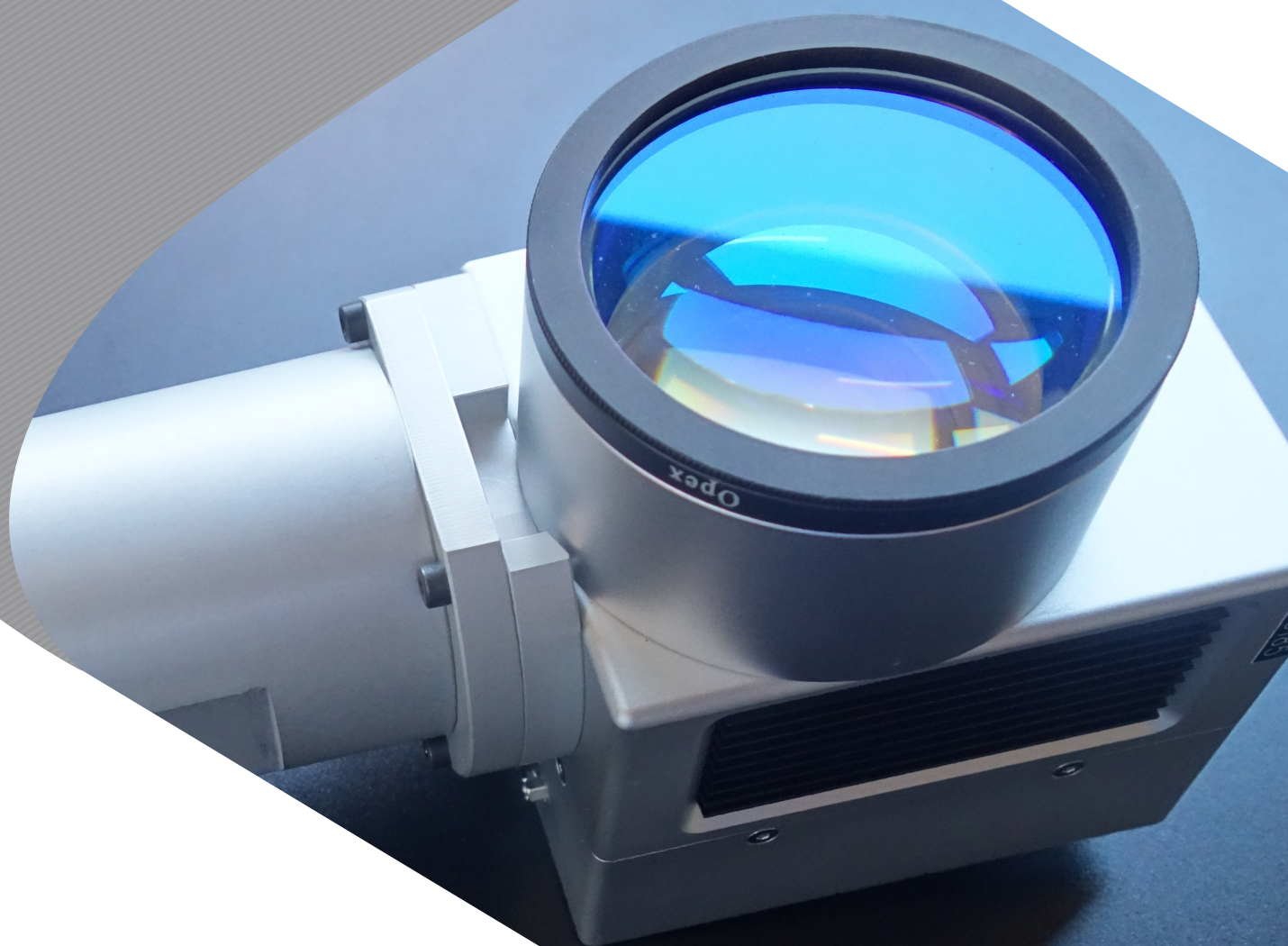

# 激光打标

集成式打标系统 i104

产品目录



工业打标专家



## 光纤激光打标技术：快速、高质量的打标解决方案！

零件可追溯性对于是否符合ISO质量认证标准至关重要，这就是制造商通过自动化激光打标实现对工艺100%控制的原因。

激光打标技术是指通过光源产生激光束，将其放大并通过透镜传导至工件上，通过激光传递的能量在焦点处使材料发生改变，工件表面材料受热蒸发，材料被移除从而在表面形成标识。

激光打标技术适用于对从塑料到金属的几乎所有类型材料的永久性标记，对材料表面硬度或纹理并不挑剔，因而对于快速、高质量打标尤为适合。

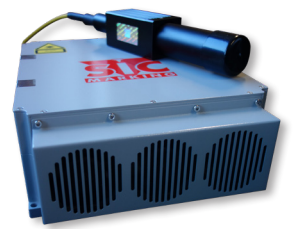

## 集成式系统

我们的集成式激光打标系统为工业环境应用而设计，已被广泛使用。西刻标识激光打标机不但可以作为单独工作站满足低频率生产，也可以通过附加工具和定制系统满足高频率生产要求，更可以在特殊工况下，改变机身尺寸、定制专用夹具系统或增加新的运动轴来满足各种特殊的打标要求。



### + 使用和集成方便

- 结构紧凑
- 可内置通讯板卡和存储
- 可存储打标文件
- 可调脉冲宽度(HD光源)

### + 物有所值

- 满足西刻质量标准光纤光源
- 成熟稳定技术
- 应用广泛(金属, 塑料...)

### + 多功能

- 适用于多种材质和复杂工件表面条件
- 填充打标和轮廓打标
- 条形码和二维码 (Data Matrix) 打标
- 矢量图和LOGO打标
- 装饰性打标

### + 可靠稳定

- 光源寿命长( $\geq 100\ 000$  h)
- 适合工业环境下高频使用
- 维护保养成本低

# 模块化系统

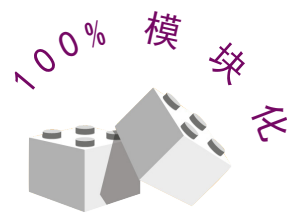

## • 可选配置

### Easy

物超所值  
适用多种材质及粗糙表面打标

### LG

深度打标  
高速打标

### HD

应用范围广(金属, 塑料...)  
打标速度快

多功能

强力高效

高对比度

## • 技术参数

i104	
打标范围 (mm)	<input type="checkbox"/> 60 <input type="checkbox"/> 100 <input type="checkbox"/> 170 <input type="checkbox"/> 210 (其他请咨询SIC)
重量	5kg
能耗	750W
安全性	IV级安全防护 (EN60825-1标准)
控制软件	SIC Laser
脉宽 (HD光源)	2-200 ns

# 客户定制集成

专业工程师团队自动化集成设计, 为客户提供定制化打标追溯系统

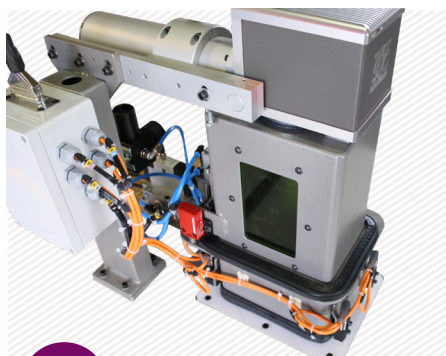

带激光防护罩的手持式激光打标系统

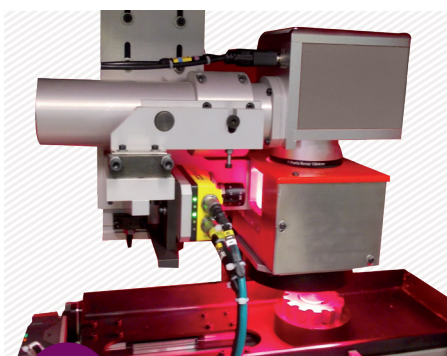

配备有抽屉上料器和读码系统的激光打标工作站

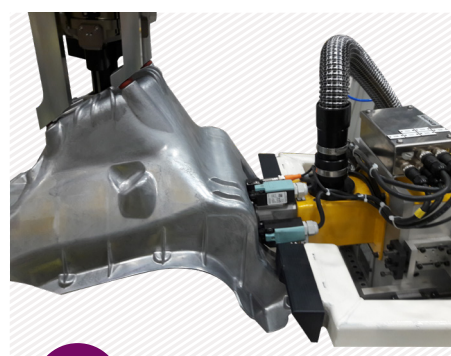

套管激光防护系统

# 光纤控制单元

RS232  
Fieldbus  
I/O

PLC

良好的人机界面

光纤  
振镜头线缆 (x, y, z)

触 禁 用

**+ 技术特征**

- 工作方式: 脉冲 (可变频)
- 能耗: 750 W
- 波长: 1 064 nm
- 数字控制轴 (Z轴和D轴)
- 外形紧凑: 4U规格 (高度177mm)

**+ 通讯 (可选)**

EtherNet/IP    PROFINET    PROFIBUS

**+ 坚固可靠**

- 光源寿命长 (≥ 100 000 h)
- 自我诊断功能
- 冷却方式: 自然风冷

**+ 操作**

- 光纤激光通过 «SIC LASER» 软件控制
- USB接口, Windows操作系统
- 图形人机交互界面

• 调试状态

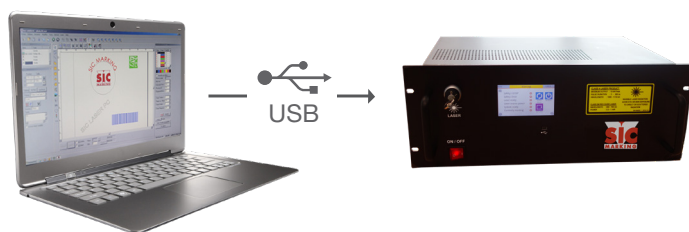

- 创建打标内容: 字符, logos, 条形码, 二维码
- 字体选择«True Type»
- 笔参数设置

• 生产状态



## 3D打标功能

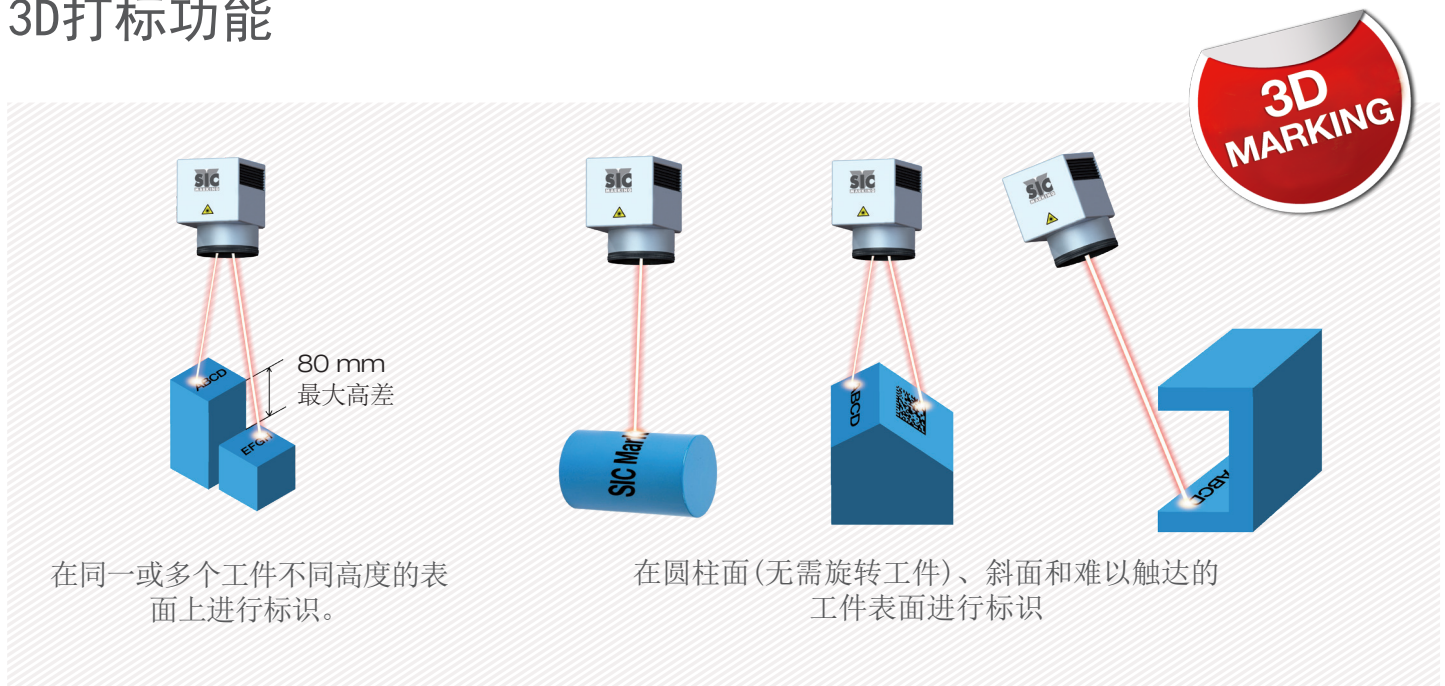

## 内置读码功能

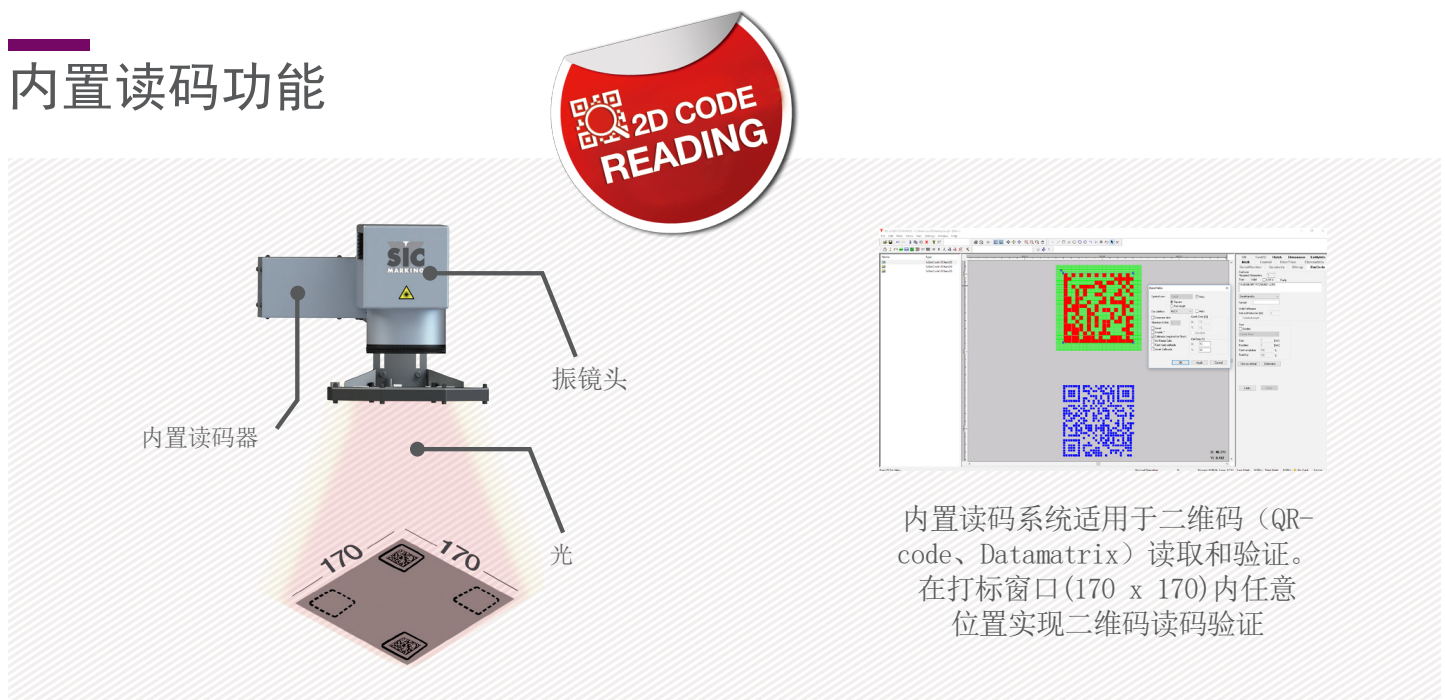

## 附件/选项

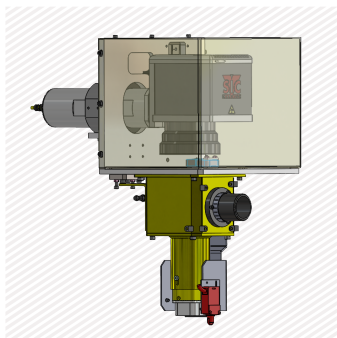

激光防护罩

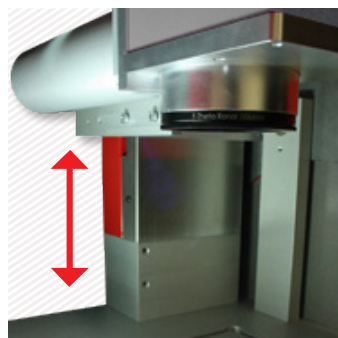

Z轴立柱



烟雾处理器



机器人激光打标工作站

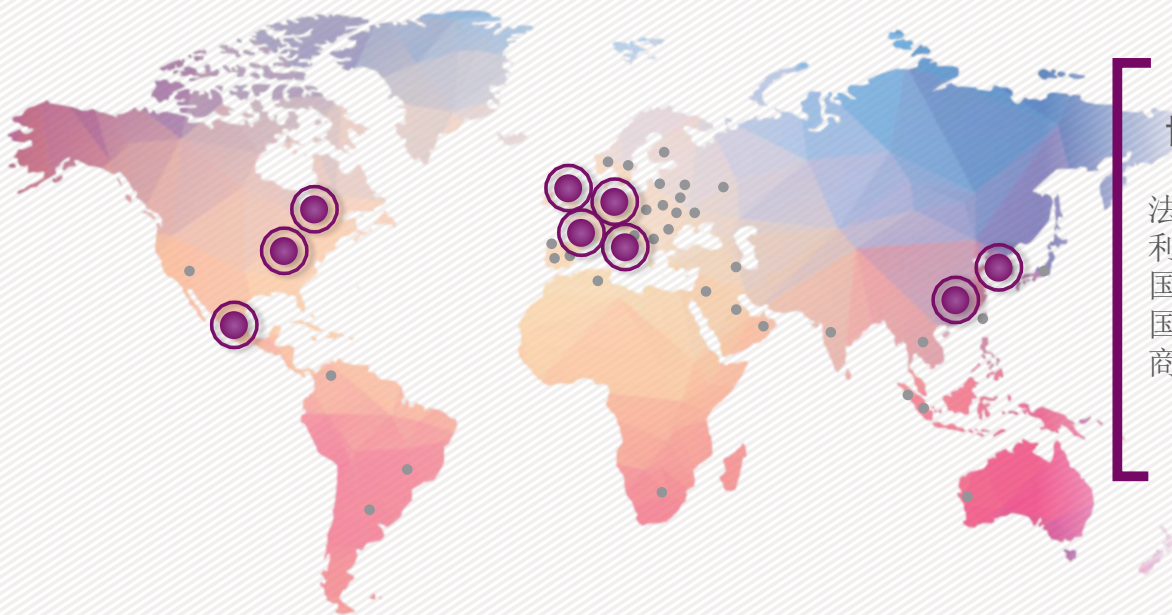

## 世界范围为您服务

法国总部、德国、意大利、英国、加拿大、美国、墨西哥、中国、韩国分公司和40多个经销商，共同提供销售支持和售后服务

# 西刻标识，永久性标识和可追溯性解决方案的全球化专家。

西刻标识是一家致力于为工业产品及其部件提供永久性标记、自动识别和定制可追溯方案的国际化集团公司。西刻标识开发和提供完整的点针、划刻和激光系列打标设备。

凭借逾30年工业标识的丰富经验，西刻标识为在各种材料如钢、合金、不锈钢、钛、铝和塑料等上进行永久性标识开发了一系列可追溯性产品。如今，我们的产品已广泛应用于汽车、航空航天、金属加工、工程机械、塑料加工、铁路、医疗、建筑和国防等专业化领域。

在一支经验丰富，响应迅速且全心投入的团队不懈努力下，西刻标识有能力提供全系列标准产品和客户定制打标系统，以满足您的需求。



西刻标识已通过ISO 9001: 2015认证

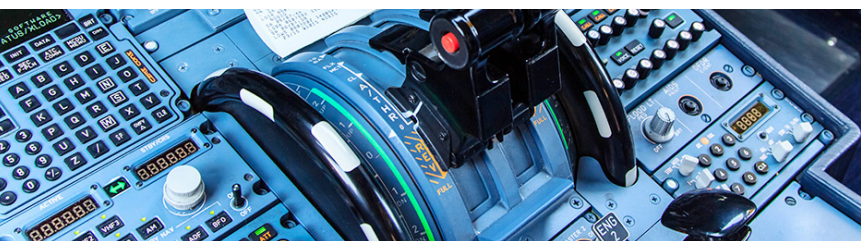

## 西刻标识

上海市浦东新区  
金藏路258号4栋601  
电话：021-6164 5600  
info@sic-marking.cn

